

ツーリングシステム 旋削工具 [KM63仕様]

(mm)

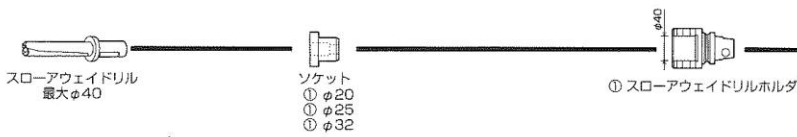

ケナメタルの標準品の
カッタイングヘッドをご利用下さい。

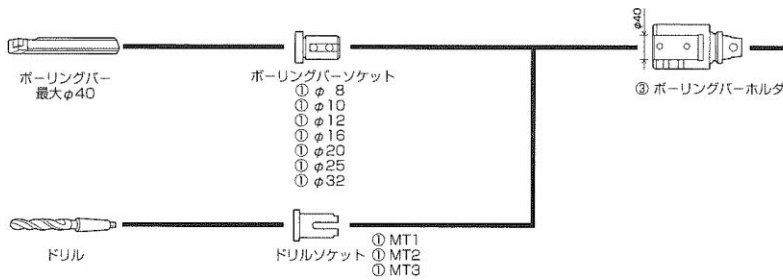
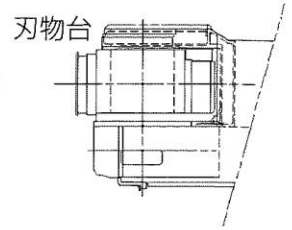
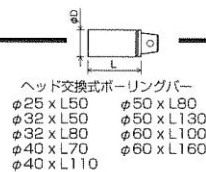
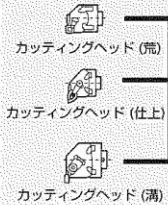

○の中の数字は標準ツーリング
パッケージに含まれる個数です。

ツーリングシステム ミーリング工具 [KM63仕様]

(mm)

刃物台

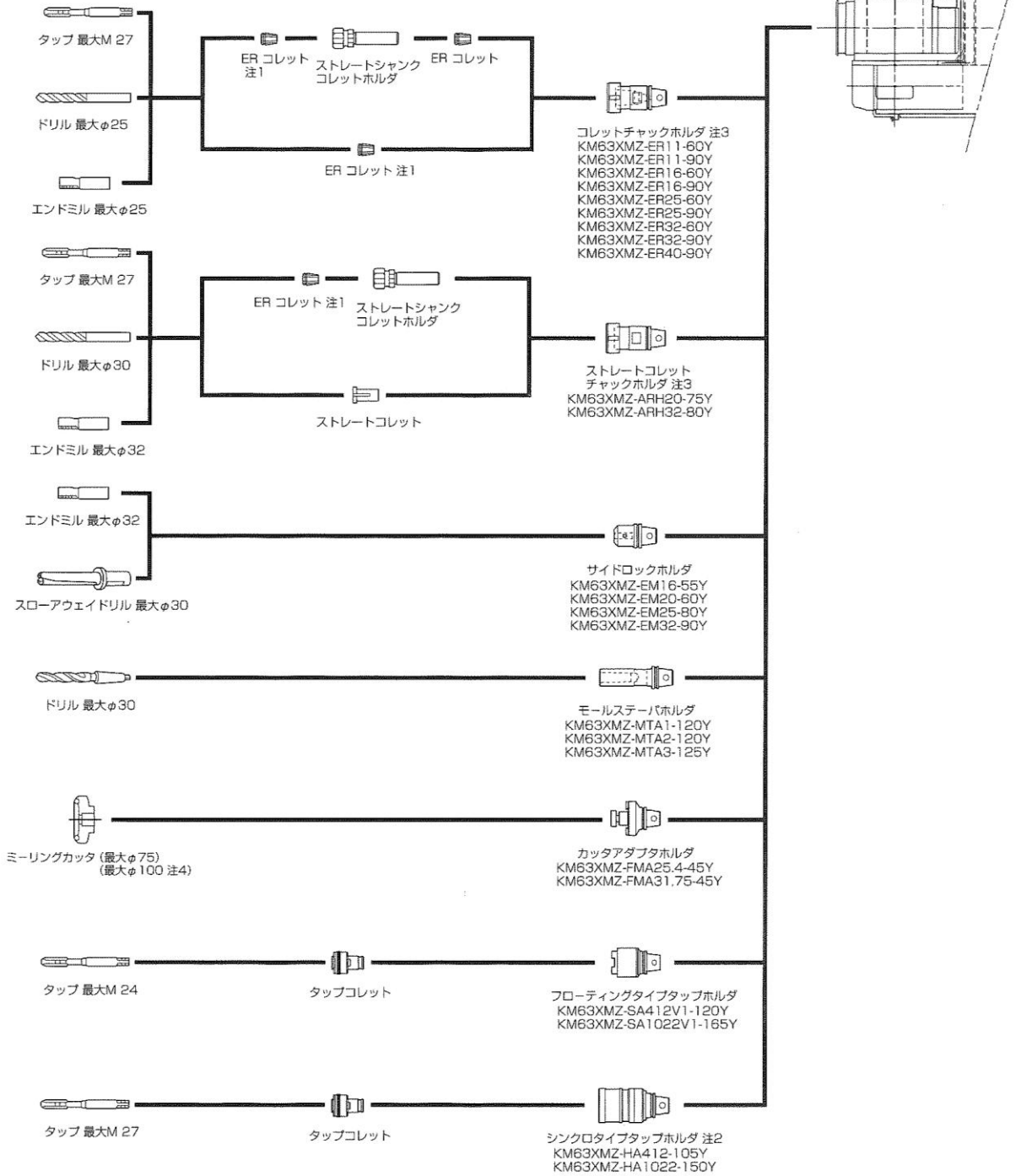

注1)タップの場合は、タップ専用のERコレット(DIN規格)をご使用下さい。

(機械本体にミーリング主軸同期タップ機能が必要です。)

注2)機械本体にミーリング主軸同期タップ機能が必要です。

注3)ミーリング主軸スルークーラント対応です。

注4)マガジンにて隣接工具を除いた場合です。

27095

ヤマザキマザック INTEGREGX 複合旋盤用 ツールホルダ 1式セット
ホルダシャンク KM63タイプ



ミル用 19本

旋盤用 14本



旋盤 突っ切りバイトホルダ 1本

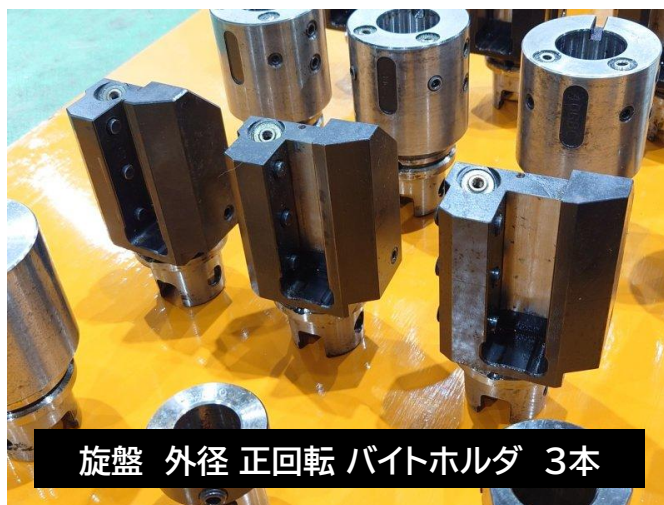

旋盤 外径 正回転 バイトホルダ 3本



旋盤 外径 逆回転バイトホルダ 5本 うち2本は未開封

旋盤 スローアウェイドリルホルダ φ40 1本

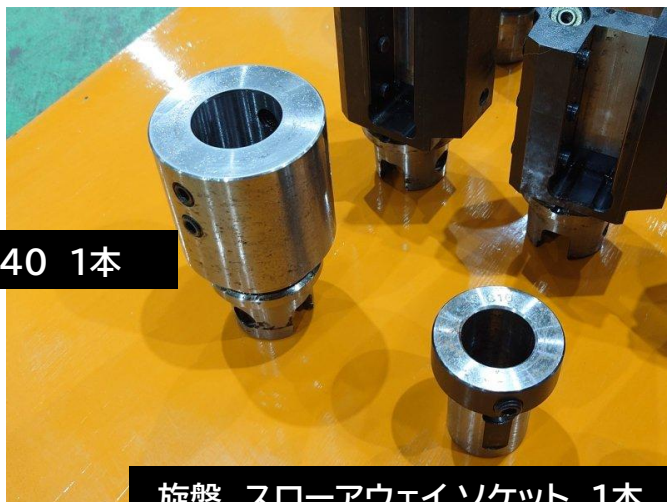

旋盤 スローアウェイソケット 1本

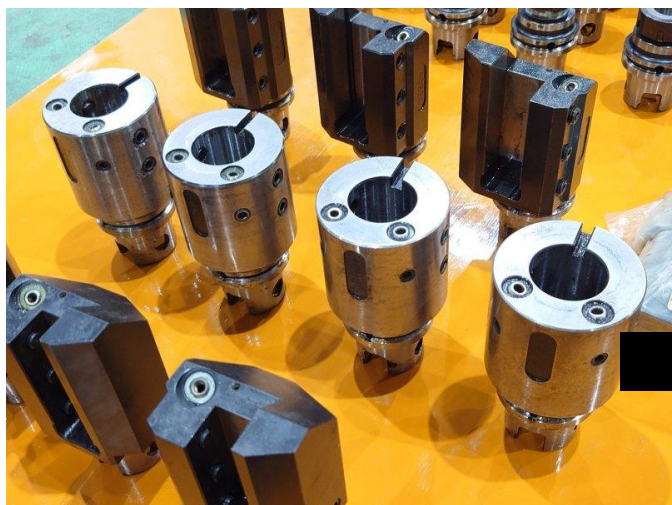

旋盤 ボーリングバーホルダ φ40 3本

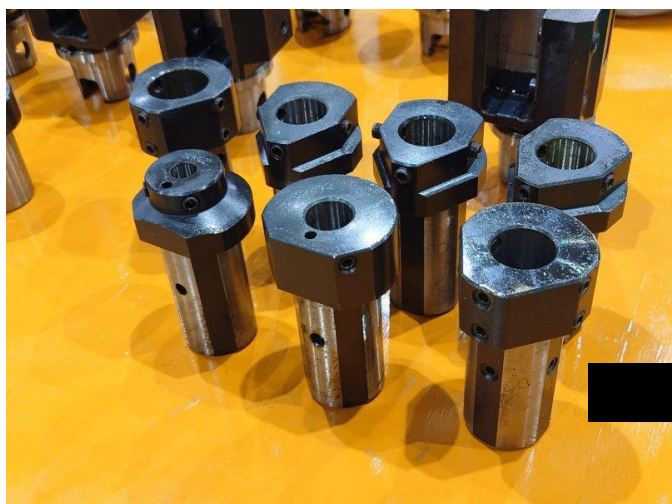

旋盤 ボーリングホルダスリーブ 7ヶ

ミル用 ER32 コレットホルダ 18本



ミル用 小径コレットタイプ 1本